



ビオラ チェロ

取扱説明書

Viola Cello

Owner's Manual

Viola Cello

Benutzerhandbuch

Alto Violoncelle

Mode d'emploi

Viola Violoncello

Manuale di istruzioni

Viola Violonchelo

Manual de instrucciones

Альт Виолончель

Руководство пользователя

中提琴 大提琴

使用说明书

비올라 첼로

사용설명서

中提琴 大提琴

使用說明書

日本語

English

Deutsch

Français

Italiano

Español

Русский

簡體中文

한국어

繁體中文

このたびは、ヤマハビオラ / チェロをお買い求めいただきまして、まことにありがとうございます。
優れた性能を十分に発揮させるとともに、いつまでも支障なくお使いいただくために、ご使用前に
この取扱説明書をよくお読みください。

● セット内容をご確認ください

付属品：ケース、弓、松脂、取扱説明書（本書）

※チェロ (VC20G) には、ケース、弓、松脂は付属していません。



安全上のご注意

ご使用前に、必ずこの「安全上のご注意」をよくお読みください。

ここに示した注意事項は、製品を安全に正しくご使用いただき、お客様やほかの方々への危害や財産への損害を未然に防止するためのものです。必ずお守りください。

■ 記号表示について

この製品や取扱説明書に表示されている記号には、
下表のような意味があります。

	注意喚起を示す記号		禁止を示す記号
---------------------------------------------------------------------------------	-----------	-----------------------------------------------------------------------------------	---------

 **警告** 「死亡する可能性または重傷を負う可能性が想定される」内容です。

 弦の交換や調整の際に、顔を楽器に近づけないようにしてください。不意に弦が切れて目を傷つける場合があります。

 **注意** 「傷害を負う可能性が想定される」内容です。

 弓は、人や物に接触すると危険な形状をしています。演奏時には、隣の人、物などに当たらないよう、十分なスペースをとってください。また演奏時以外に振り回す、投げるなどの危険行為は絶対にしないでください。

<ご注意> 「故障、損傷の発生が想定される」内容です。

- ・ビオラ / チェロ本体および弓は、屋内に限定してお使いください。
- ・車内など以下のような環境は、楽器の性能に悪影響を与えます。十分ご注意ください。
 - ・直射日光が当たる環境
 - ・湿度や湿度が極端に高い、または低い環境
 - ・ホコリが多い環境
 - ・振動が多い環境
- ・楽器のお手入れの際は、柔らかい布で乾拭きしてください。また、スプレー式の殺虫剤を近くで使わないでください。楽器に傷がついたり、変質したりするおそれがあります。
- ・楽器をケースに片付ける際、弓毛は十分にゆるめて保管してください。
- ・弦の交換は 1 本ずつ行ってください。4 本を一度に取り外すと、駒が倒れたり、テールピースが外れたりするなど、思わぬトラブルの原因となります。
- ・調弦の際、アジャスターを締めすぎたり緩めすぎたりしないでください。本体を傷ついたり、演奏時の雑音の原因となったりします。

本製品は調整に技術を必要とします。演奏に不具合を感じたときは、お買い求めのお店または専門店にご相談ください。

■ 弓の使用法

- ・ご使用になる前に、弓毛に松脂を塗ります。松脂は必ず弓全体に均等に程よく塗ってください。
- ・使用後は、必ず弓毛の張りをゆるめてください。

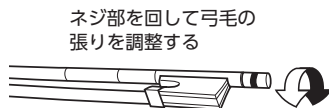

■ ケースについて (ビオラ : size 15/15.5/16/16.5 のみ)

収納するビオラのサイズに合わせて仕切り位置を調整し、ネジ A をしっかり締めて仕切を固定してください。

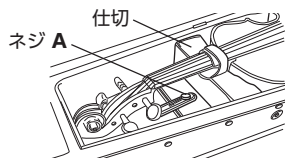

■ エンドピンについて (チェロのみ)

- ・エンドピンの先端は尖っていますので、取り扱いの際は十分注意してください。
- ・演奏中に楽器が落下しないよう、エンドピンストッパーは確実に締めて固定してください。

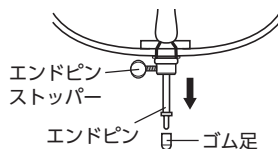

■ テールピースへの弦のセット方法

テールピースのアジャスターの溝に弦のボールエンドがはまるように、弦を通して引っ張ります。

【ビオラ】

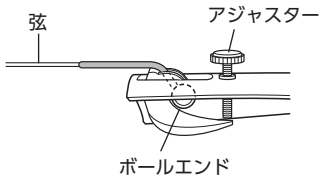
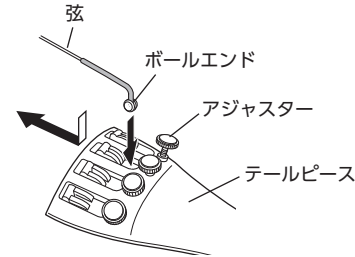
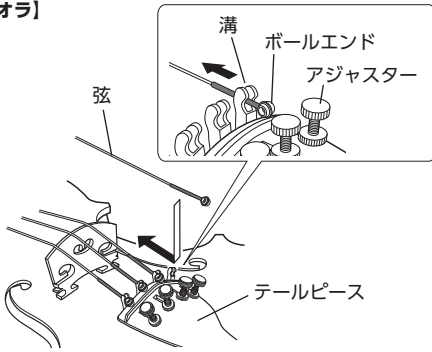

【チェロ】

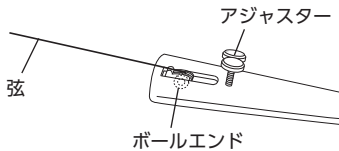
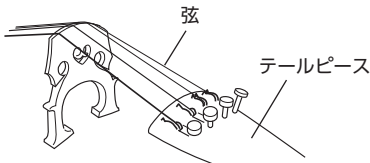

■ 駒のポジションの確認

弦の交換や調弦の際、駒のポジションおよび角度に注意してください。

【ビオラ】

それぞれの弦が駒の溝に収まっていること

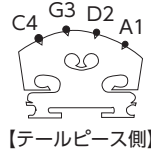

【チェロ】

それぞれの弦が駒の溝に収まっていること

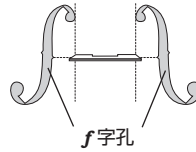
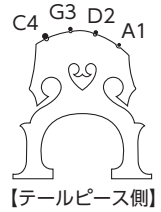

左右の f 字孔の溝を目安に、左図の位置に駒を立てる

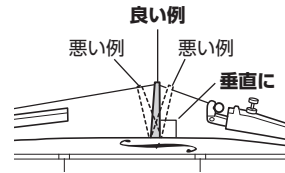

駒のテールピース側の面が表板に対して垂直になるように、駒を立てます。

■ 糸巻への弦のセット方法

弦を糸巻の穴に通し、それぞれ下図の方向に糸巻を回して弦を張ります。糸巻は押し込みながら回します。

2巻き内側に巻いてから折り返して巻く

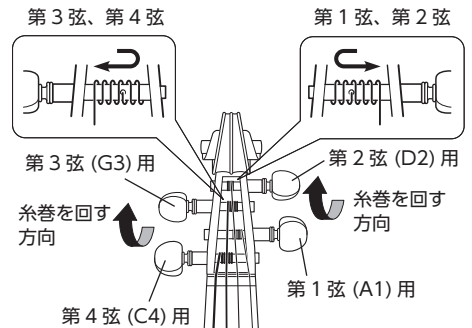

*Thank you for purchasing this fine Yamaha instrument.
In order to maximize performance and to ensure safety at all times we recommend
that you read this manual thoroughly before playing your instrument.*

Make sure that the following items are included in the package:

Accessories: case, bow, rosin, owner's manual (this book)

* Please note that a case, bow, and rosin do not come with the cello (VC20G).

PRECAUTIONS Please read carefully before proceeding.

WARNING:

Not heeding the warnings in this guide might result in a death or severe injury.

- When tuning or changing the strings, never hold the instrument close to your face. If the string breaks unexpectedly, it might result in injury to the eyes or face.

CAUTION:

Not heeding the cautions in this guide might result in an injury.

- The bow's shape can make it dangerous to persons and objects nearby. When playing the instrument, make sure that sufficient space is provided between you and the next person or object, etc. Never treat the bow in a rough manner, such as swinging or throwing it.

NOTICE

To avoid the possibility of damage to the product, heed the following notices.

- Use the viola/cello and the bow only indoors.
- Please note that the following environments, including when inside a car, might affect the performance of the musical instrument.
 - Under direct sun light
 - Extremely high or low temperature or humidity
 - Too much dust
 - Too much vibration
- To clean the instrument, wipe it with a soft, dry cloth. Also, never use spray insecticides in the vicinity of the instrument. Doing so may result in damage to, or a change in the condition of the instrument.
- Make sure that the bow hair is sufficiently loosened before placing the bow in the case.
- Change the strings one by one. If you remove all four strings at the same time, the bridge might fall or the tail piece might be removed, leading to an unexpected problem.
- When tuning the strings, do not over loosen or over tighten the fine tuner. Doing so may result in damage to the instrument, or cause noise disturbances during performance.

Should you feel that additional adjustments are needed please contact your local Yamaha dealer, as some alterations require specialist skills.

■ **About the bow**

- Apply some of the rosin to the bow hair before use. Make sure that the rosin is applied evenly over the entire length of the bow.
- Always loosen the hair on the bow when the bow is not used.

■ **About the case (15/15.5/16/16.5 viola sizes only)**

- The case is equipped with an adjustable divider that adapts to the size of your viola for better storage. To adjust, loosen screw "A" and reposition the divider. Once adjusted, firmly tighten the screw.

■ **About end pin (Cello only)**

- The end pin is pointed. Please be careful when using the exposed end pin.
- Make sure the end pin stopper is secured firmly to prevent the instrument from falling while you play.

Rotate the button to adjust the bow hair tension.

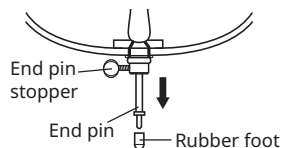
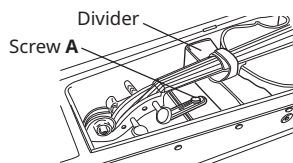
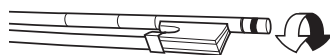

■ Stringing the tailpiece

At the tailpiece, hook the string's ball end onto the fine tuner's notch.

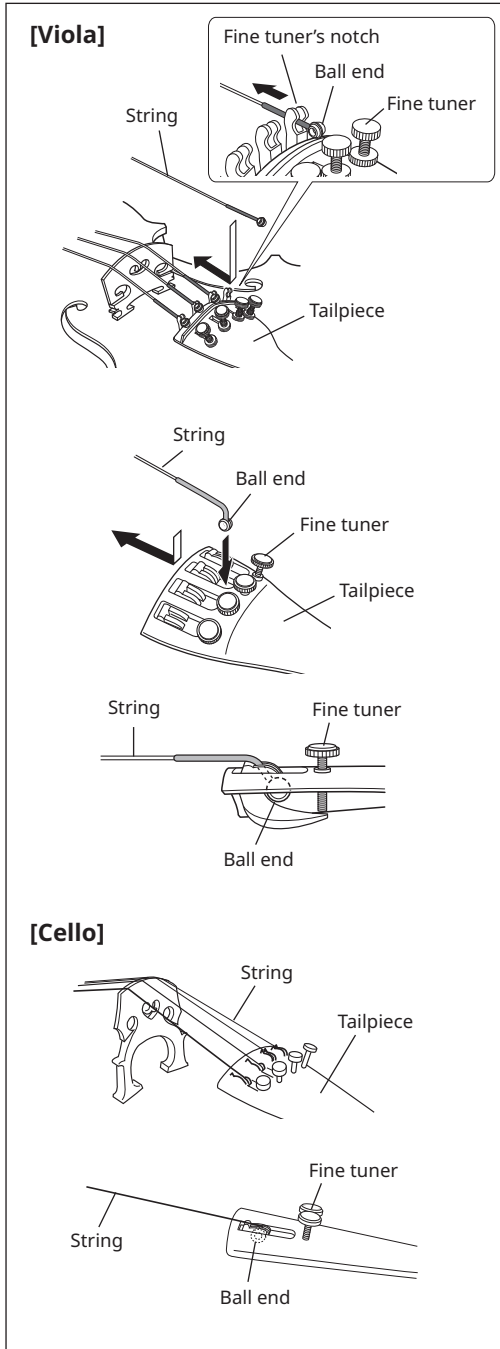

■ Checking the bridge position

While tuning or changing the strings, check the position and angle of the bridge.

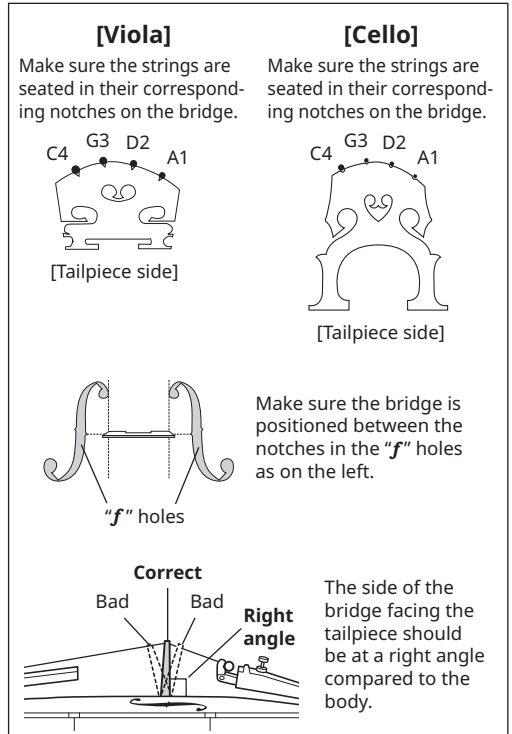

■ Winding the strings

Insert the string into the hole on its corresponding tuning peg and wind the string onto the peg in the direction shown below. Apply some pressure (push in) to the peg as you turn it.

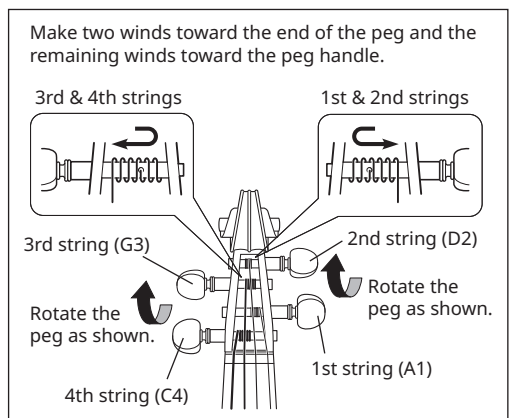

Vielen Dank für den Kauf dieses Yamaha-Instruments.

Damit Sie in den Genuss des vollen Leistungspotentials kommen und das Instrument sicher und schonend handhaben, raten wir Ihnen, diese Anleitung vor seinem Gebrauch aufmerksam durchzulesen.

Prüfen, ob Folgendes im Lieferumfang enthalten ist.

Zubehör: Kasten, Bogen, Kolophonium, (vorliegendes) Benutzerhandbuch

* Im Lieferumfang des Cellos (VC20G) sind kein Kasten, Bogen und Kolophonium enthalten.

VORSICHTSMASSNAHMEN Folgendes vor dem Weiterfahren sorgfältig lesen.

⚠️ WARNUNG:

Eine Nichtbeachtung der Warnhinweise in dieser Anleitung kann schwere oder tödliche Verletzungen verursachen.

- Halten Sie beim Stimmen oder Auswechseln von Saiten ausreichend Abstand. Wenn eine Saite reißt und Sie mit dem Gesicht zu nahe am Instrument sind, kann dies eine Augenverletzung zur Folge haben.

⚠️ VORSICHT:

Eine Nichtbeachtung der Vorsichtshinweise in dieser Anleitung kann Verletzungen verursachen.

- Der Bogen kann aufgrund seiner Form bei Berührung Nebenstehende verletzen oder Gegenstände beschädigen. Achten Sie beim Spielen auf ausreichend Abstand zu sich und anderen. Auch in Spielpausen sollten Sie gefährliche Bewegungen wie Schwenken oder Werfen des Bogens vermeiden.

ACHTUNG

Folgende Hinweise beachten, um Beschädigungen zu vermeiden.

- Viola/Cello und Bogen nur im Innenbereich benutzen.
- Folgende Einflüsse, auch in einem Fahrzeugraum, können die Leistung des Musikinstruments beeinträchtigen:
 - direkte Sonneneinstrahlung
 - extrem hohe oder niedrige Temperatur oder Luftfeuchtigkeit
 - übermäßiger Staub
 - übermäßige Vibration
- Säubern Sie das Instrument mit einem weichen, trockenen Tuch. Verwenden Sie niemals Insektensprays u. dgl. in der Nähe des Instruments. Derartige Mittel greifen den Lack an und können das Instrument beschädigen.
- Achten Sie beim Weglegen des Instruments in seinen Kasten darauf, dass der Bogen ordnungsgemäß entspannt ist.
- Die Saiten einzeln auswechseln. Werden die vier Saiten gleichzeitig entfernt, kann der Steg abfallen oder der Saitenhalter sich lösen, was unerwartete Probleme verursachen könnte.
- Achten Sie beim Stimmen der Saiten darauf, dass der Feinstimmer nicht zu stark gelockert oder angezogen wird. Dies könnte das Instrument beschädigen oder ein Fremdgeräusch beim Spielen verursachen.

Sollte eine nachträgliche Einstellung erforderlich sein, wenden Sie sich bitte an Ihren Yamaha-Händler, da gewisse Teile ein spezielles handwerkliches Wissen erfordern.

■ Handhabung des Bogens

- Vor dem Gebrauch die Bogenhaare mit dem beiliegenden Kolophonium bestreichen. Achten Sie darauf, dass die gesamte Länge des Bogens gleichförmig mit Kolophonium bestrichen wird.
- Vergessen Sie nach Gebrauch nicht, den Bogen zu entspannen.

■ Anmerkung zum Kasten (nur Viola Größe 15/15,5/16/16,5)

- Der Kasten ist mit einer beweglichen Trennwand ausgestattet, die der Größe des Instruments entsprechend positionierbar ist und damit für eine bessere Aufbewahrung des Instruments sorgt. Zum Verstellen lösen Sie Schraube "A" und verschieben die Trennwand dann bis zur korrekten Position. Ziehen Sie die Schraube danach wieder fest an.

■ Stachel (nur Cello)

- Der Stachel ist sehr spitz. Daher vorsichtig vorgehen, wenn ohne Gummifuß gespielt wird.
- Achten Sie stets darauf, dass der Stachelversteller fest angezogen ist, damit das Instrument beim Spielen nicht zu Fall kommt.

Zum Spannen/Entspannen des Bogens an der Spansschraube des Froschs drehen.

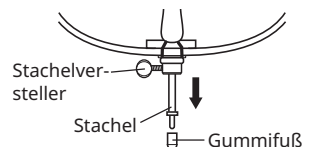
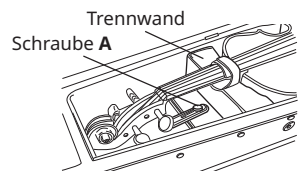

■ Einhängen der Saiten am Saitenhalter

Legen Sie die Saite so in die Kerbe des Feinstimmers, dass die Kugel in der Einbuchtung hängt.

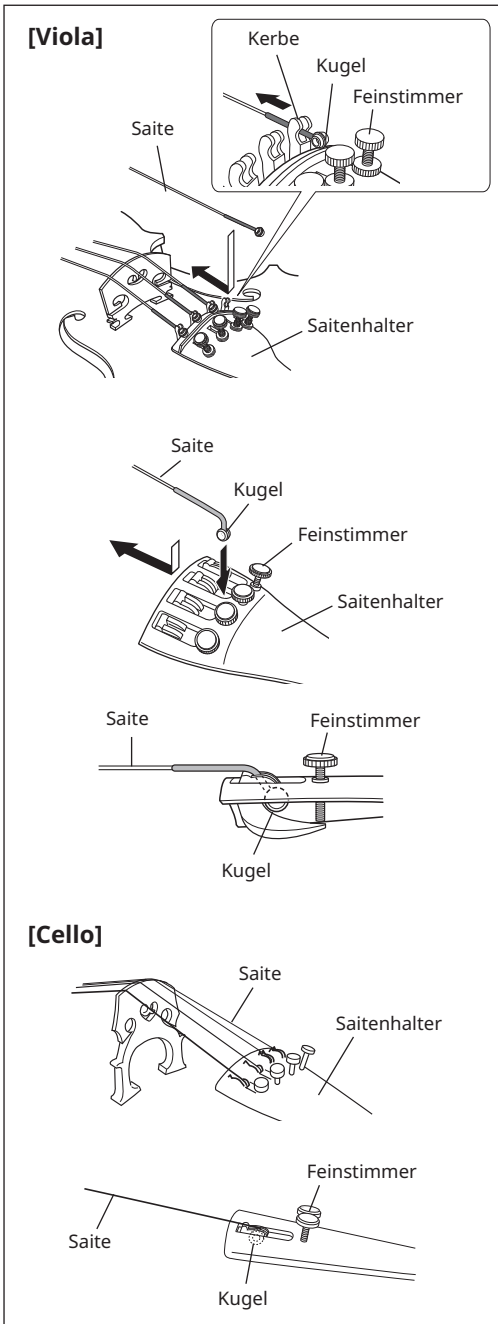

■ Kontrollieren der Stegposition

Wenn Sie das Instrument stimmen oder Saiten auswechseln, sollten Sie nicht vergessen, die Position und den Winkel des Stegs zu kontrollieren.

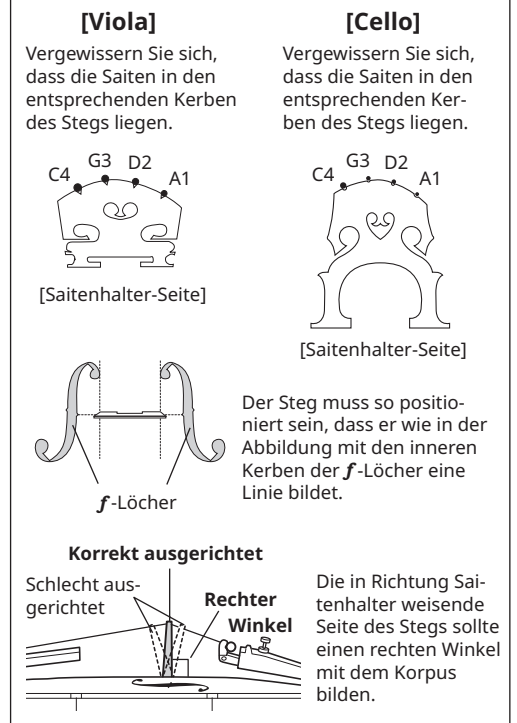

■ Aufwickeln der Saiten

Führen Sie das Ende der Saite durch das Loch im entsprechenden Stimmwirbel, und wickeln Sie die Saite dann gemäß der Darstellung auf den Wirbel. Drücken Sie den Wirbel beim Wickeln und Spannen der Saite leicht in den Wirbelkasten.

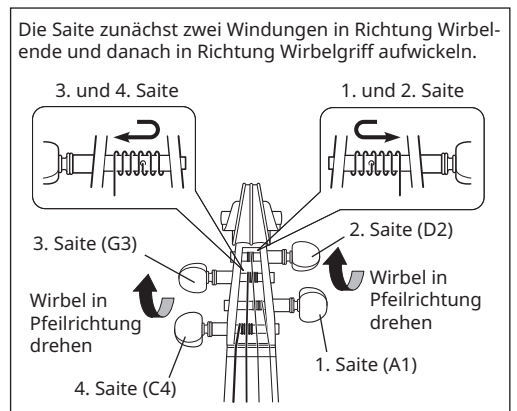

*Nous vous remercions d'avoir fait l'acquisition de cet instrument Yamaha.
Afin de profiter au mieux de votre instrument et de le faire en toute sécurité, nous vous recommandons de lire entièrement ce mode d'emploi avant de commencer à en jouer.*

Vérifiez que l'emballage contient les éléments suivants :

Accessoires : étui, archet, colophane, mode d'emploi (ce document)

* Notez que pour le violoncelle (VC20G), l'étui, l'archet et la colophane ne sont pas fournis.

PRÉCAUTIONS

Lisez attentivement ces instructions avant toute manipulation.



AVERTISSEMENT:

Le non-respect des avertissements figurant dans ce manuel peut causer un décès ou des blessures graves.

- Au moment d'effectuer l'accordage ou le remplacement des cordes, ne tenez jamais l'instrument près du visage. En effet, si une corde venait à casser, vous risquez d'être sérieusement blessé aux yeux.



ATTENTION:

Le non-respect des précautions figurant dans ce manuel peut causer des blessures.

- En considération de la forme de l'archet, notez qu'il risque de blesser en butant dans quelque'un ou d'endommager des objets environnants. Avant de jouer, prévoyez toujours suffisamment d'espace entre vous et les personnes ou les objets en présence de manière à ce que l'archet ne bute ni dans quelque'un ni endommage des objets environnants. Par ailleurs, lorsque l'archet n'est pas utilisé lors d'une exécution, ne le manipulez pas d'une façon dangereuse en l'agitant dans tous les sens par exemple, en le jetant au loin, etc.

AVIS

Respectez les consignes suivantes afin d'éviter d'endommager le produit.

- Utilisez l'alto/le violoncelle et l'archet exclusivement à l'intérieur.
- Notez que l'exposition aux environnements décrits ci-dessous, notamment à l'intérieur d'un véhicule, risque d'affecter les performances de l'instrument.
 - À la lumière directe du soleil
 - À des températures extrêmement basses ou élevées
 - À des lieux extrêmement poussiéreux
 - À des vibrations excessives
- L'instrument doit être nettoyé essentiellement avec un chiffon doux et sec. Par ailleurs, ne pulvérisez jamais d'insecticide à proximité de l'instrument. En effet, cela risque d'endommager sérieusement l'instrument voire de changer son état général.
- Quand l'instrument est rangé dans son étui, vérifiez au préalable que les fils de l'archet sont détendus correctement avant de le ranger.
- Remplacez les cordes en procédant une corde à la fois. Si vous retirez les quatre cordes de l'instrument, cela pourrait causer la chute du chevalet ou la chute du cordier et des problèmes inattendus.
- Au moment d'accorder les cordes, ne desserrez ni serrez jamais excessivement l'accordeur précis. Cela peut entraîner l'endommagement de l'instrument voire provoquer du bruit pendant l'exécution d'un morceau.

Si un réglage s'avérait indispensable par la suite, veuillez vous mettre en rapport avec votre distributeur Yamaha habituel étant donné que le réglage de certaines pièces de l'instrument exige un savoir-faire particulier.

■ À propos de l'archet

- Utilisez la colophane fournie et frottez-la délicatement sur les fils de l'archet. Assurez-vous que la colophane est bien appliquée régulièrement partout sur toute la longueur des fils de l'archet.
- Détendez systématiquement les fils de l'archet quand ce dernier n'est pas utilisé.

■ À propos de l'étui (Altos de 15/15,5/16/16,5" uniquement)

- L'étui comporte un séparateur réglable qui s'adapte à la taille de votre alto pour mieux le maintenir. Pour régler ce séparateur, desserrez la vis «A» et repositionnez-le à votre convenance. Puis resserrez la vis.

■ À propos de la pique (Violoncelle uniquement)

- L'extrémité de la pique est pointue. Prenez toutes les précautions nécessaires lorsque la pointe de la pique est exposée.
- Assurez-vous que la molette de blocage de la pique est bien serrée afin d'empêcher l'instrument de descendre brutalement pendant que vous exécutez un morceau de musique.

Tournez l'écrou pour ajuster la tension des fils de l'archet.

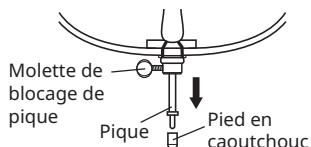
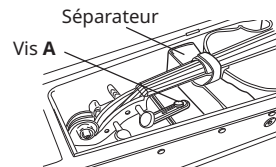
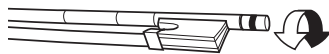

■ Fixation des cordes au cordier

Au niveau du cordier, accrochez la boule en extrémité de la corde à l'échancrure de l'accordeur précis.

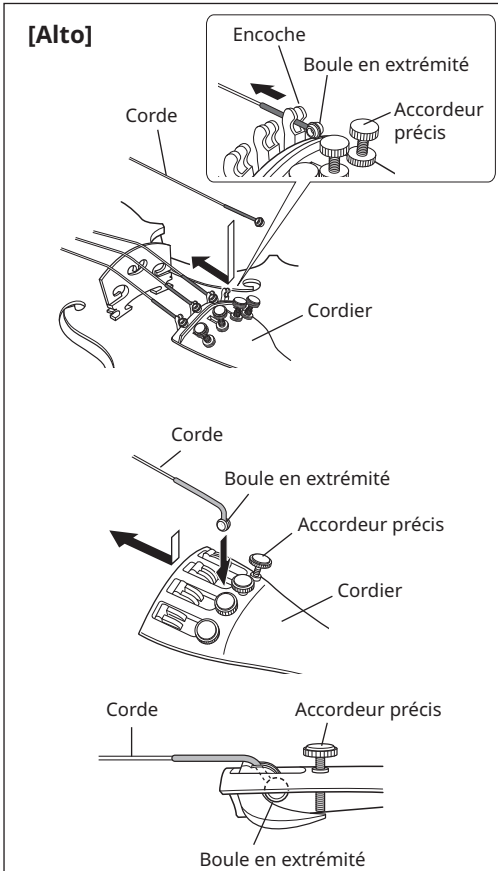

■ [Violoncelle]

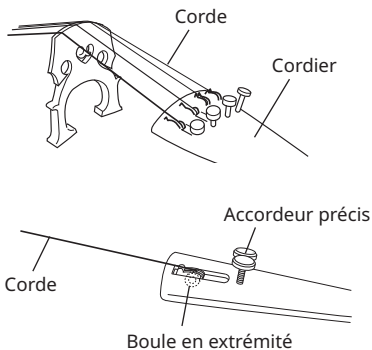

■ Vérification de la position du chevalet

Tout en accordant l'alto ou lors du remplacement des cordes, vérifiez le positionnement et l'angle d'inclinaison du chevalet.

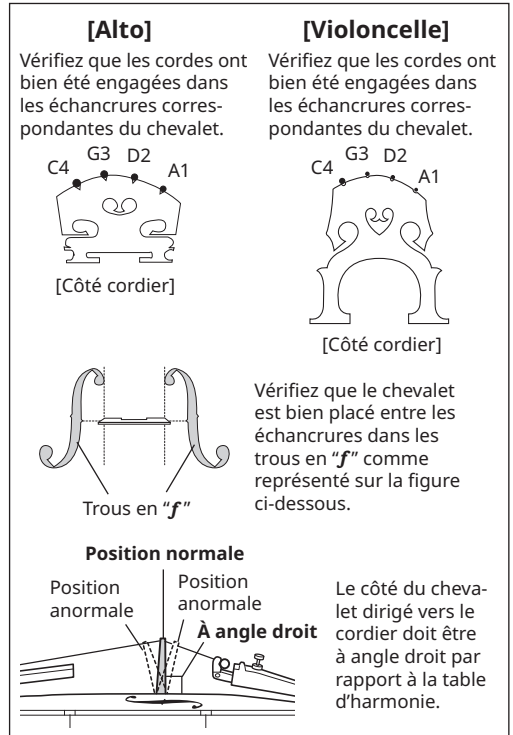

■ Enroulement des cordes

Insérez la corde dans le trou de sa cheville d'accordage correspondante et enroulez la corde sur la cheville en procédant de la façon représentée sur la figure ci-contre. Exercez une pression sur la cheville pendant que vous la tournez.

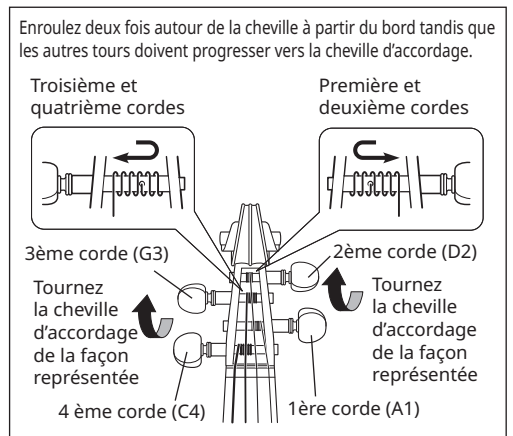

*Vi ringraziamo per avere acquistato quest'ottimo strumento Yamaha.
Per massimizzare le prestazioni, e per assicurare una continua sicurezza nel tempo,
si raccomanda di leggere bene questo manuale prima di suonare con lo strumento.*

Assicurarsi che la confezione contenga i seguenti articoli:

Accessori: custodia, archetto, pece greca, manuale dell'utente (questo documento)

* N.B.: il violoncello (VC20G) non include custodia, archetto e pece greca.

PRECAUZIONI Leggere attentamente prima di procedere.

AVVERTENZA:

La mancata osservanza delle avvertenze di questa guida potrebbe comportare morte o lesioni gravi.

- Quando si accorda lo strumento o se ne cambiano le corde, non tenerlo mai vicino al viso. Se una corda si spezzasse improvvisamente, potrebbe ferirvi un occhio.

ATTENZIONE:

La mancata osservanza degli avvisi di questa guida potrebbe comportare lesioni.

- A causa della sua forma, l'archetto può causare ferite o danni a persone o cose con cui viene in contatto. Tenersi ad una distanza adeguata dagli astanti mentre si suona così da evitare di colpire qualcuno. Inoltre, quando non si suona, evitare di muovere l'archetto per evitare di danneggiarlo.

AVVISO

Per evitare il rischio di danni al prodotto, osservare i seguenti avvisi.

- Usare la viola o il violoncello e l'archetto solo al chiuso.
- I seguenti ambienti, incluso l'abitacolo di una vettura, potrebbero influire sulle prestazioni dello strumento musicale.
 - Luce solare diretta
 - Temperature o umidità estremamente basse o elevate
 - Eccesso di polvere
 - Eccesso di vibrazioni
- Per pulire lo strumento, usare solo un panno soffice ed asciutto. Non usare mai insetticidi spray nelle vicinanze dello strumento, dato che ciò può danneggiarlo seriamente nell'aspetto e nel funzionamento.
- Prima di riporre lo strumento nella sua custodia, controllare che i crini siano bene allentati.
- Sostituire le corde una alla volta. Se si rimuovono tutte le quattro corde contemporaneamente, il ponticello potrebbe cadere o la cordiera potrebbe staccarsi, causando un problema imprevisto.
- Quando si accorda lo strumento, non allentare o tendere troppo la vite di intonazione. Facendolo si può danneggiare lo strumento o causare rumori durante la performance.

Se fosse necessaria qualsiasi regolazione, affidarlo al proprio rivenditore autorizzato Yamaha, dato che alcune parti richiedono l'intervento di personale specializzato.

■ **L'archetto**

- Applicare la pece greca fornita ai crini dell'archetto prima di suonare. Controllare che sia stesa in modo uniforme su tutta la lunghezza dei crini.
- Dopo l'uso, non mancare di allentare i crini dell'archetto.

■ **La custodia (solo viole nei formati 15/15.5/16/16.5)**

- La custodia è fornita di divisore regolabile che si adatta alle dimensioni della viola per una migliore conservazione. Per regolare, allentare la vite "A" e riposizionare il divisore. Una volta eseguita la regolazione, stringere saldamente la vite.

■ **Il puntale (Solo violoncello)**

- Il puntale è appuntito. Fare attenzione quando è esposto.
- Controllare che l'arresto del puntale sia ben fissato per evitare che lo strumento possa cadere mentre si suona.

Per regolare la tensione, girare il dado.

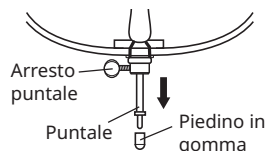
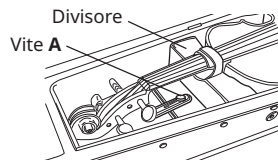

■ Installazione delle corde nella cordiera

Nella cordiera, le sfere delle corde vanno inserite nella tacca della vite di intonazione.

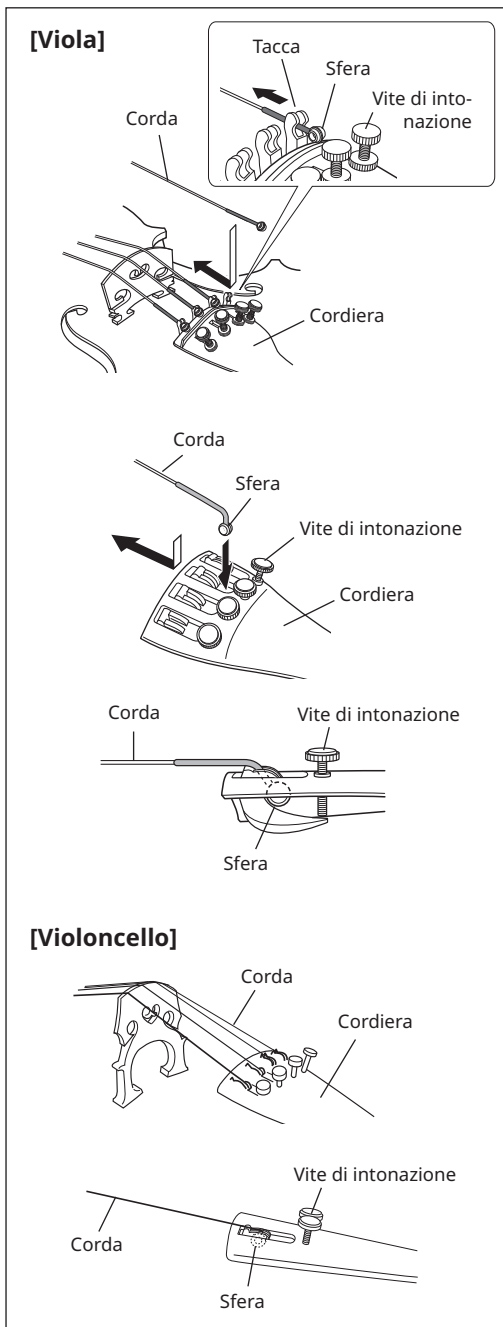

■ Controllo della posizione del ponticello

Durante l'accordatura o la sostituzione delle corde è necessario controllare la posizione e l'angolazione del ponticello.

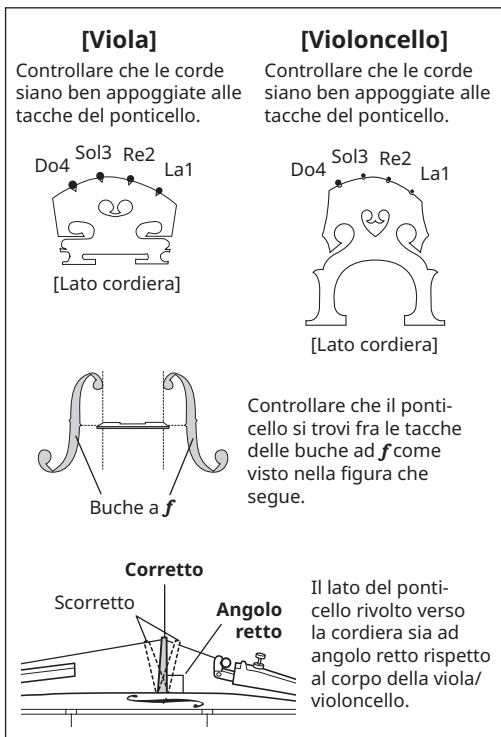

■ Avvolgimento delle corde

Inserire le corde nel foro del cavicchio di accordatura corrispondente e avvolgere la corda attorno al cavicchio nel modo mostrato di seguito. Nel tirare la corda, applicare una certa pressione (premere) al cavicchio.

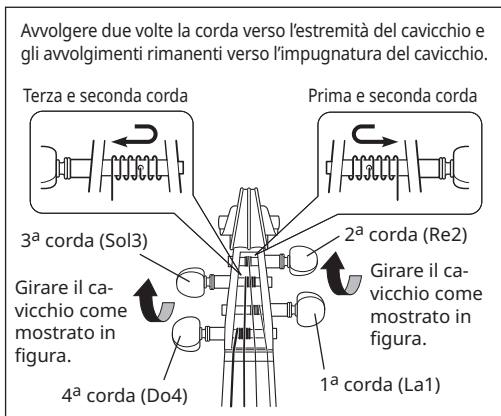

*Muchas gracias por la adquisición de este excelente instrumento Yamaha.
Para poder obtener el máximo rendimiento y mantener la seguridad en todo momento, le
recomendamos que lea todo este manual antes de empezar a tocar el instrumento.*

Asegúrese de que los siguientes elementos estén incluidos en el conjunto:

Accesorios: estuche, arco, colofonia, manual de instrucciones (este libro)

* Tenga en cuenta que el violonchelo (VC20G) no incluye estuche, arco ni colofonia.

PRECAUCIONES Léalas atentamente antes de continuar.

ADVERTENCIA:

No prestar atención a las advertencias de esta guía puede provocar la muerte o lesiones graves.

- Cuando afine o cambie las cuerdas, no sostenga nunca el instrumento cerca de la cara. Si la cuerda se rompiera inesperadamente, podría causarle daños en los ojos o en la cara.

ATENCIÓN:

No prestar atención a las precauciones de esta guía puede provocar lesiones.

- La forma del arco puede crear situaciones peligrosas para las personas y los objetos cercanos. Cuando toque el instrumento, asegúrese de tener espacio suficiente entre usted y la persona u objetos, etc. que tenga cerca. No utilice nunca el arco de forma brusca, como por ejemplo balancearlo o lanzarlo.

AVISO

Para evitar la posibilidad de que el producto sufra daños, preste atención a las siguientes indicaciones:

- Utilice la viola/el violonchelo y el arco solo en interiores.
- Tenga en cuenta que los siguientes entornos, incluido el interior de un automóvil, pueden afectar al rendimiento del instrumento musical.
 - Bajo la luz solar directa
 - Temperatura extremadamente alta o baja, o humedad.
 - Demasiado polvo
 - Demasiadas vibraciones
- Para limpiar el instrumento, hágalo con un paño suave y seco. No utilice nunca tampoco aerosoles de insecticidas cerca del instrumento. De lo contrario, podrían producirse daños o cambios en la condición del instrumento.
- Asegúrese de que los filamentos del arco estén suficientemente aflojados antes de poner el arco en el estuche.
- Cambie las cuerdas de una en una. Si quita las cuatro cuerdas al mismo tiempo, el puente puede caerse o el cordal desprenderse, lo que provocaría un problema inesperado.
- Cuando afine las cuerdas, no afloje ni apriete excesivamente el afinador de precisión. De lo contrario, podría causar daños en el instrumento o producirse ruido durante la interpretación.

Si usted considera que hay que realizar ajustes adicionales, póngase en contacto con el distribuidor Yamaha de su localidad, porque algunas alteraciones requieren la técnica de los especialistas.

■ Acerca del arco

- Aplique algo de colofonia a los filamentos del arco antes de la utilización. Asegúrese de aplicar la colofonia uniformemente por toda la longitud del arco.
- Afloje siempre los filamentos del arco cuando no lo utilice.

■ Acerca del estuche (solo tamaños 15/15,5/16/16,5 de viola)

- El estuche está dotado de un separador ajustable que se adapta al tamaño de su viola para que pueda guardarla mejor. Para ajustarlo, afloje el tornillo "A" y vuelva a situar el separador. Después de haberlo ajustado, apriete bien el tornillo.

■ Acerca de la pica (solo el violonchelo)

- La pica termina en punta. Tenga cuidado cuando emplee la pica al descubierto.
- Asegúrese de que el tope de la pica esté bien fijado para que el instrumento no se caiga mientras está tocando.

Gire el botón para ajustar la tensión de los filamentos del arco.

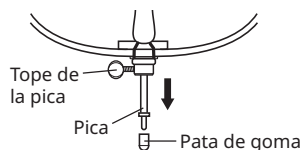
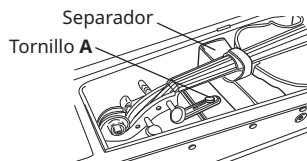

■ Fijación de las cuerdas en el cordal

En el cordal, enganche la bola del extremo de la cuerda en la muesca del afinador de precisión.

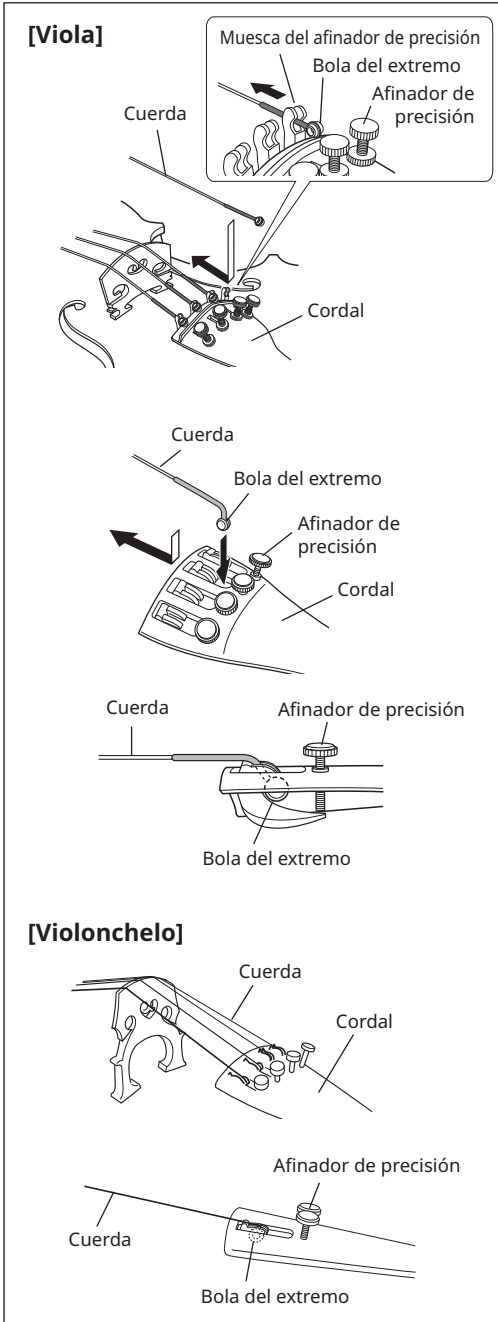

■ Comprobación de la posición del puente

Mientras afina o cambia las cuerdas, compruebe la posición y el ángulo del puente.

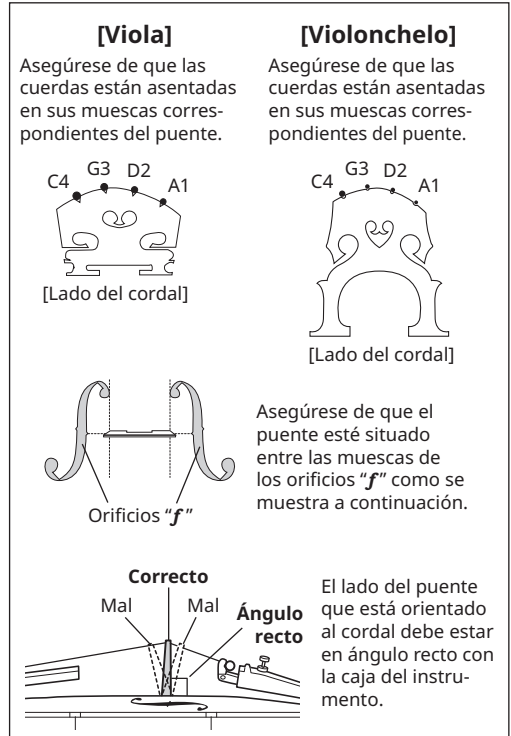

■ Bobinado de las cuerdas

Inserte la cuerda en el orificio de su clavija de afinación correspondiente y bobine la cuerda en la clavija como se muestra a continuación. Aplique cierta presión en la clavija (empújela hacia dentro) mientras bobina la cuerda.

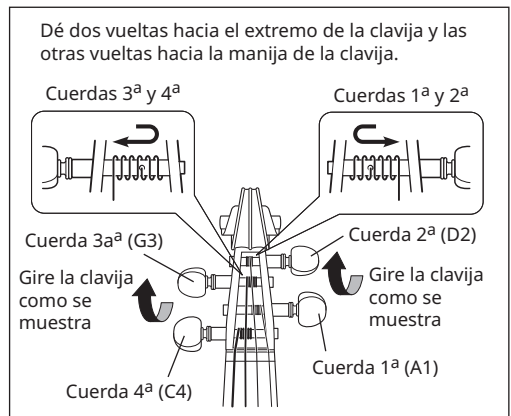

*Благодарим вас за приобретение этого замечательного инструмента Yamaha.
Чтобы добиться наилучшего исполнения и надежности в работе, перед началом игры на инструменте рекомендуется внимательно ознакомиться с данным руководством.*

Убедитесь, что в комплект поставки входят следующие компоненты:

Аксессуары: футляр, смычок, канифоль, руководство пользователя (данная брошюра)

* Имейте в виду, что футляр, смычок и канифоль не поставляются с виолончелью (VC20G).

МЕРЫ ПРЕДОСТОРОЖНОСТИ

Внимательно прочтите, прежде чем приступать к эксплуатации.

ПРЕДУПРЕЖДЕНИЕ:

Несоблюдение предупреждений в данном руководстве может привести к летальному исходу или тяжелой травме.

- При настройке или смене струн никогда не держите инструмент вблизи лица. В случае внезапного обрыва струны можно травмировать глаза или лицо.

ВНИМАНИЕ:

Несоблюдение мер предосторожности в данном руководстве может привести к травме.

- Форма смычка может представлять опасность для окружающих людей и предметов. При игре на инструменте убедитесь, что между вами и другим человеком, предметом и т.п. достаточно свободного места. Никогда не обращайтесь со смычком небрежно, например, не размахивайте и не бросайте его.

УВЕДОМЛЕНИЕ

Во избежание возможного повреждения изделия соблюдайте следующие указания.

- Используйте альт/виолончель и смычок только внутри помещения.
- Имейте в виду, что следующие окружающие условия, включая пребывание внутри автомобиля, могут повлиять на качество звучания музыкального инструмента.
 - Прямой солнечный свет
 - Чрезмерно высокая или низкая температура или влажность
 - Чрезмерная запыленность
 - Чрезмерная вибрация
- Для очистки инструмента протрите его сухой мягкой тканью. Также никогда не используйте вблизи инструмента аэрозольные инсектициды. Это может привести к повреждению или изменению состояния инструмента.
- Перед тем как положить смычок в футляр, убедитесь в том, что волос смычка достаточно ослаблен.
- Меняйте струны по одной. Если снять все четыре струны одновременно, подставка может упасть или подгрифок может отсоединиться, что приведет к неожиданной проблеме.
- При настройке струн машинка не должна быть недотянутой или перетянутой. Это может привести к повреждению инструмента или вызвать искажение звука.

Если вы хотите выполнить дополнительные настройки, пожалуйста, обратитесь к дилеру Yamaha, так как некоторые перенастройки могут быть выполнены только квалифицированным специалистом.

■ О смычке

- Перед использованием нанесите канифоль на волос смычка. Убедитесь в том, что канифоль равномерно нанесена по всей длине смычка.
- Всегда ослабляйте волос смычка, если смычок не используется.

Вращайте винт для регулировки натяжения волос смычка.



■ О футляре (только для альтов размера 15/15,5/16/16,5)

- Футляр оснащен регулируемой перегородкой, что позволяет приспособить футляр к размерам вашего альта для более надежного хранения. Для регулировки ослабьте винт "А" и переместите перегородку. После регулировки надежно затяните винт.

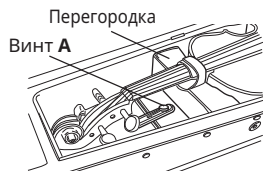

■ О шпиле (только для виолончели)

- Шпиль имеет острый конец. Пожалуйста, будьте осторожны при использовании шпиля, если вы достали его из чехла.
- Убедитесь, что фиксатор шпиля надежно затянут, чтобы предотвратить падение инструмента во время игры.

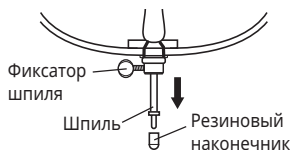

■ Закрепление струн на подгрифке

На подгрифке зацепите наконечник струны за выемку машинки.



■ Проверка положения подставки

При настройке или смене струн проверьте положение и угол установки подставки.

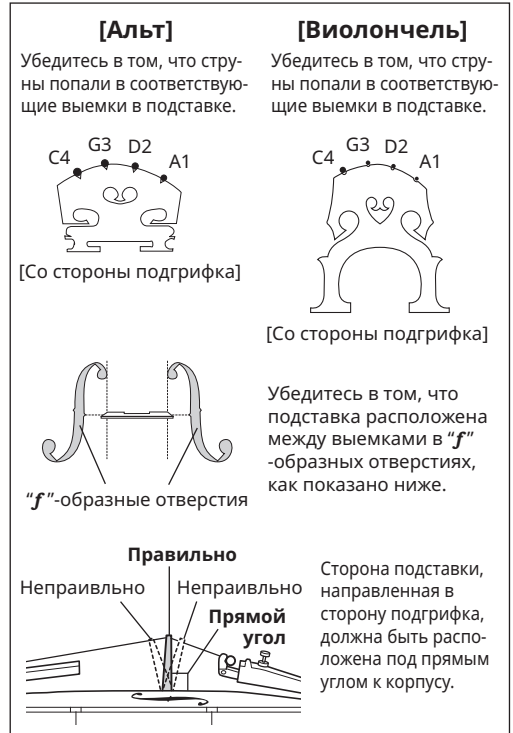

■ Закрепление струн

Вставьте струну в отверстие в соответствующем колке и оберните струну вокруг колка, как показано ниже. При повороте колка прилагайте к нему определенное усилие (нажимайте).

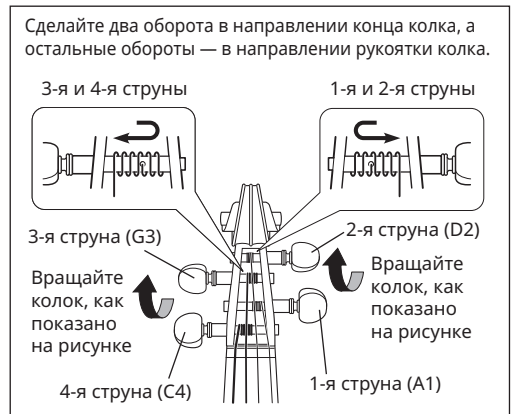

感谢您购买精美的雅马哈乐器。

为尽可能保证效果并随时确保安全使用，建议您在演奏乐器之前仔细阅读本手册。

请确保包装盒中包含以下物品：

配件：盒子、琴弓、松香、使用手册（本手册）

* 请注意，大提琴 (VC20G) 不附带盒子、琴弓和松香。

注意事项 请仔细阅读后再进行操作。

警告：

不遵守本指南中的警告可能会导致死亡或严重伤害。

- 调谐或换弦时，切勿将面部靠近乐器。如果琴弦突然断裂，则可能会导致眼睛或面部受到伤害。

注意：

不遵守本指南中的注意事项可能会导致受伤。

- 琴弓的形状可能会使其对附近人员及物品造成伤害或损坏。演奏乐器时，请确保您与他人或物品等之间留有足够的空间。切勿以粗暴的方式对待琴弓，如摇摆或丢掷琴弓。

须知

为避免可能对产品造成的损坏，请遵守以下注意事项。

- 只在室内使用中提琴 / 大提琴和琴弓。
- 请注意，以下环境（包括在车内时）可能会影响乐器的性能。
 - 阳光直射之下
 - 极高或极低的温度或湿度
 - 灰尘过多
 - 振动太大
- 如需清洁乐器，请用柔软的干布擦拭。此外，切勿在乐器周围使用喷雾杀虫剂。否则可能会导致乐器损坏或其工作状况发生变化。
- 将琴弓放入盒子之前，请确保弓毛充分松开。
- 请逐一更换琴弦，如果同时拆下全部四根琴弦，可能会导致琴马倒塌或系弦板脱落，从而产生意外问题。
- 调谐琴弦时，微调器请勿过松或过紧。否则可能会导致乐器损坏或演奏过程中产生噪音干扰。

如果个人感觉需要进一步调整，请联系您当地的雅马哈经销店（部分改动需要专业的技能）。

■ 关于琴弓

- 使用前，请用附送的松香擦抹弓毛。确保松香均匀地擦抹到整张琴弓上。
- 不使用琴弓时，请务必松开琴弓上的弓毛。

■ 关于盒子（仅限 15/15.5/16/16.5 中提琴规格）

- 盒子配备可调整的间隔器，可根据中提琴规格进行更好的存放。如需调整，请松开螺钉“A”并重新放置间隔器。调整完毕之后旋紧螺钉即可。

■ 关于尾销（仅限大提琴）

- 尾销稍有突出。使用露出的尾销时请小心。
- 确保尾销停止器稳妥固定，以免演奏时乐器跌落。

转动旋钮调整弓毛张力。



间隔器

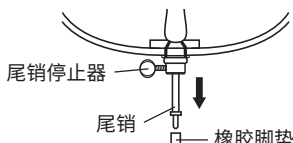
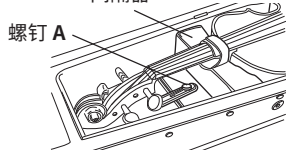

■ 将琴弦卷绕到系弦板上

在系弦板端将琴弦的球端挂到微调器的凹槽上。

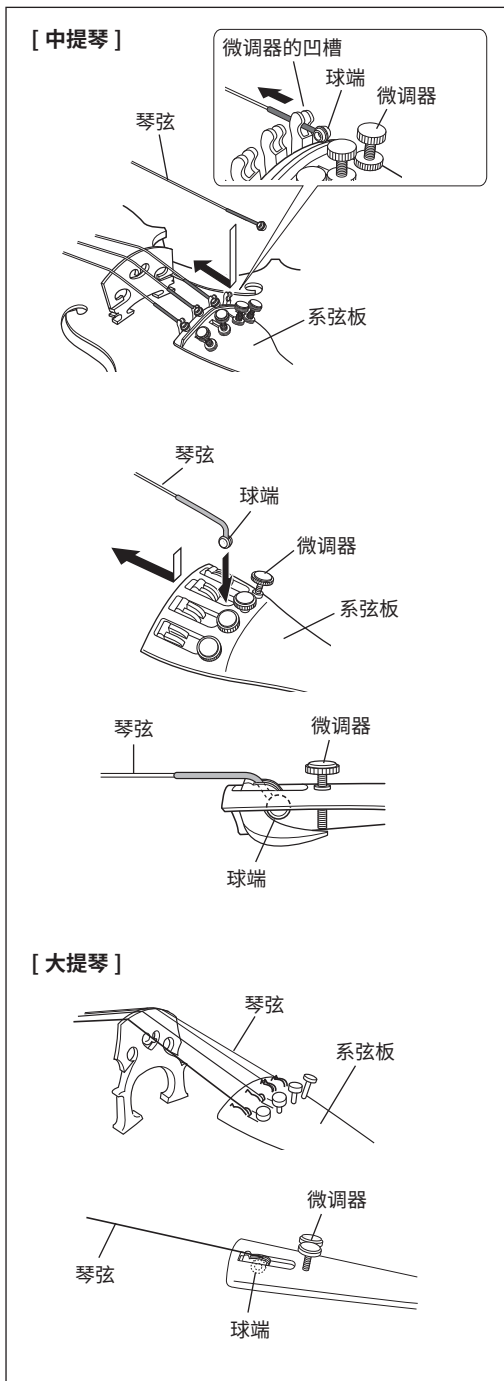

■ 检查琴马位置

调谐或换弦时，请检查琴马的位置和角度。

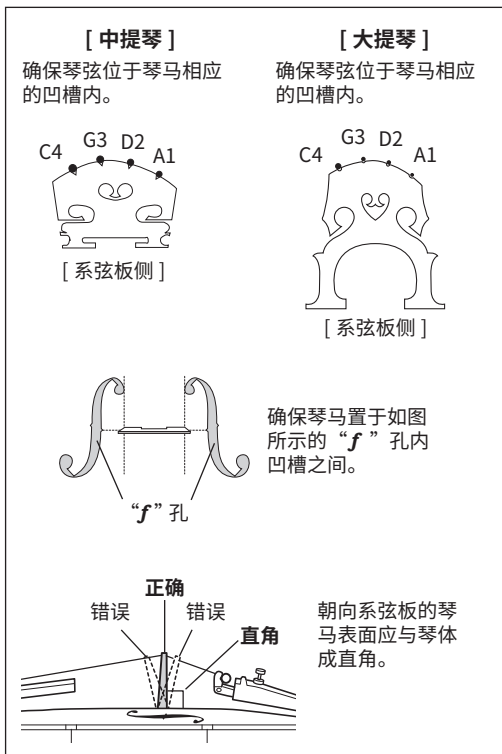

■ 卷绕琴弦

如下图所示，将琴弦穿入相应调谐弦轴上的孔，然后将琴弦卷绕到弦轴上。转动弦轴时，请对其稍加用力（推入）。

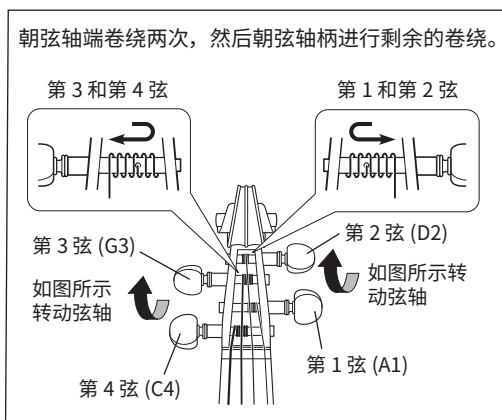

야마하 악기를 구입해 주셔서 감사합니다.
악기의 성능을 극대화하고 항상 안전하게 사용하려면 악기를 사용하시기
전에 본 사용설명서를 끝까지 읽으시기 바랍니다.

패키지에 다음 물품이 포함되어 있는지 확인하십시오 :

액세서리 : 케이스, 활, 송진, 사용 설명서 (본서)

* 첼로 (VC20G) 에는 케이스, 활, 송진이 포함되어 있지 않다는 점에 유의하십시오.

주의사항 주의사항을 잘 읽으신 후 사용하십시오 .

⚠ 경고 :

본 가이드의 경고에 주의하지 않으면 사
망 또는 심각한 부상을 입을 수 있습니다 .

- 악기의 현을 조율하거나 바꿈 경우
절대로 사용자 얼굴 가까이에서 악
기를 들지 마십시오 . 현이 갑자기 끊
어지면 눈이나 얼굴이 다칠 수 있습
니다 .

⚠ 주의 :

본 가이드의 주의사항에 주의하지 않으면
부상을 입을 수 있습니다 .

- 악기의 활 모양이 가까이 있는 사람
이나 사물에 위험할 수 있습니다 . 악
기를 연주할 때에는 반드시 옆에 있
는 사람이나 사물 등과 충분한 간격
을 두시기 바랍니다 . 악기의 활을 흔
들거나 던지는 등 함부로 다루지 마
십시오 .

주의사항

제품이 손상될 가능성을 피하려면 다음 공지에 따라 주십시오 .

- 비올라 / 첼로 및 활은 실내에서만 사용해 주십시오 .
- 차량 내부를 포함해 다음과 같은 환경은 악기 성능에 영향을 줄 수 있습니다 .
 - 직사광선 아래
 - 극도로 높거나 낮은 온도 또는 습도
 - 먼지가 너무 많은 곳
 - 진동이 너무 심한 곳
- 부드러운 마른 헝겊으로 악기를 닦아 손질하십시오 . 또한 악기 주변에서는 절대
로 스프레이 살충제를 사용하지 마십시오 . 악기가 손상되거나 악기의 상태가 변
할 수 있습니다 .
- 활을 케이스에 보관하기 전에는 반드시 활털을 충분히 풀어서 보관하십시오 .
- 현은 하나씩 교체하십시오 . 동시에 네 개의 현을 모두 제거하면 브릿지가 떨어지
거나 테일 피스가 제거되어 예상치 못한 문제가 발생할 수 있습니다 .
- 현을 조율할 때는 조율나사를 너무 느슨하게 하거나 지나치게 조이지 마십시오 .
악기가 손상되거나 연주 중에 잡음이 생길 수 있습니다 .

추가로 조율이 필요한 경우에는 전문가가 조율해야 하므로 가까운 야마하 대리점
에 문의하십시오 .

■ 활에 관하여

- 부속 송진을 이용하여 사용하기 전에 활털에 송진을 바르십시오 . 반드시 송
진을 활 전체에 균등하게 바르도록 하십시오 .
- 활을 사용하지 않을 때에는 반드시 활의 털을 느슨하게 하십시오 .

■ 케이스에 관하여 (비올라 15/15.5/16/16.5 사이즈 한정)

- 사용자가 비올라를 보다 쉽게 보관할 수 있도록 케이스에 비올라 크기에 맞
추어 조절 가능한 디바이더가 갖추어져 있습니다 . 조절을 하려면 나사 “A”
를 풀어 디바이더의 위치를 바꾸십시오 . 조절이 끝나면 나사를 단단히 조이
십시오 .

■ 엔드핀에 관하여 (첼로의 경우 한정)

- 엔드핀은 뾰족합니다 . 밖으로 나와 있는 엔드핀을 사용할 때는 주의하시기
바랍니다 .
- 엔드핀 스톱퍼를 단단히 조여 악기 연주 중에 악기가 떨어지지 않도록 하십시오 .

버튼을 돌려 활털의 텐션을
조절하십시오 .

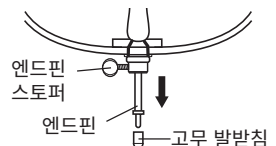
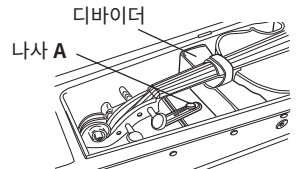

■ 줄걸이에 현 달기

줄걸이에서 현의 볼엔드를 조율나사의 새김눈의 패인 곳에 걸어 주십시오 .

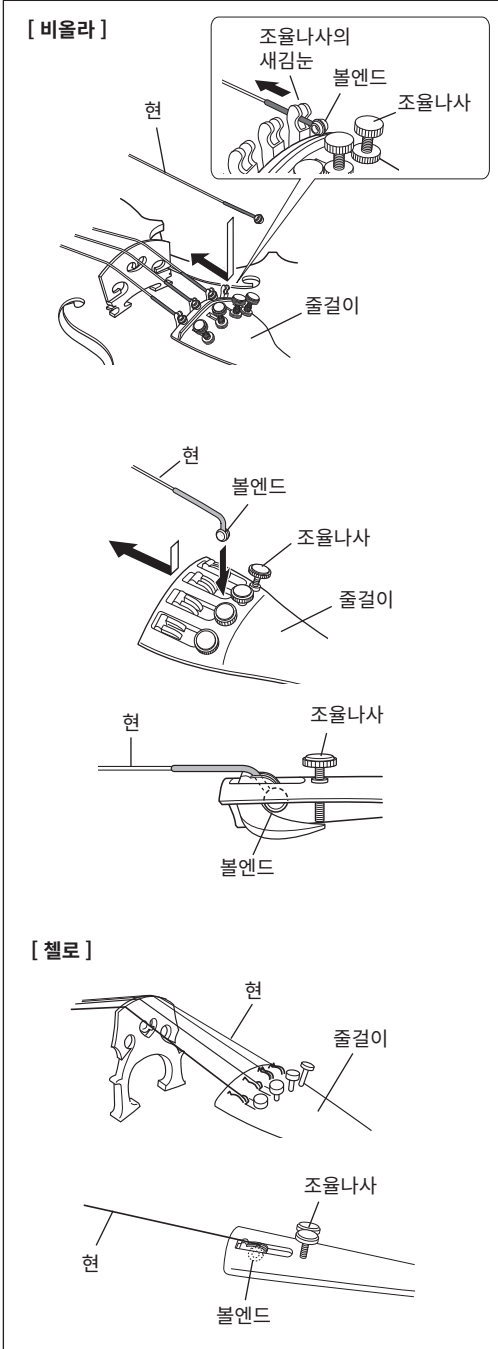

■ 브릿지의 위치 확인하기

악기의 현을 조율하거나 바꾸는 동안에는 브릿지의 위치와 각도를 확인하십시오 .

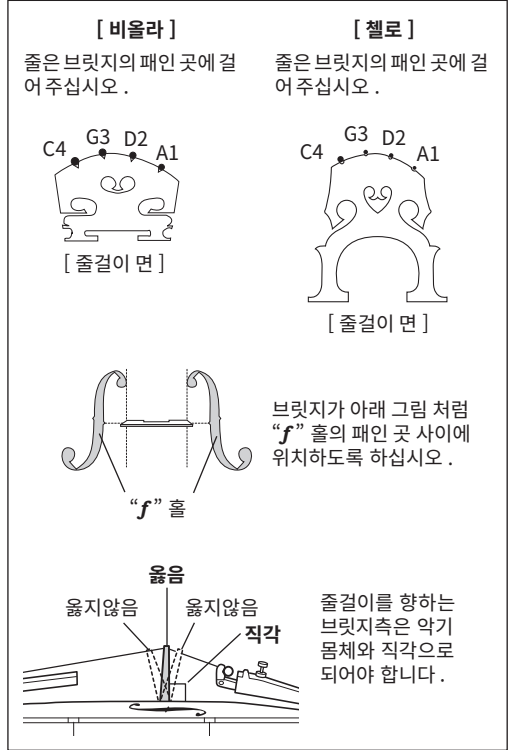

■ 줄감기

줄을 조율 줄감개의 구멍에 넣고 아래 그림처럼 줄감개에서 현을 감으십시오 . 감을 때 줄감개에 다소 힘을 주십시오 (밀어 넣기) .

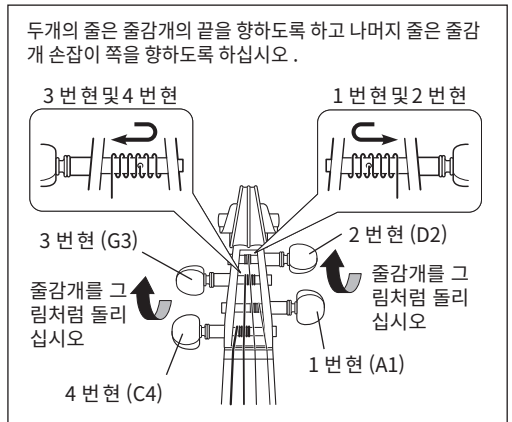

感謝您購買此精美的 Yamaha 樂器。
為獲得最佳的演奏效果並隨時確保使用安全，建議您在演奏樂器前詳閱本說明書。

確認包裝內包含下列項目：

配件：琴盒、琴弓、松香、使用說明書（本書）

* 請注意，大提琴（VC20G）未隨附琴盒、琴弓及松香。

注意事項 使用前請詳閱。

警告：

未遵守本指南中的警告，可能導致死亡或受重傷。

- 調音或更換琴弦時，切勿將樂器靠近臉部。如果琴弦意外斷裂，可能會導致眼睛或臉部受傷。

注意：

未遵守本指南中的注意，可能使人受傷。

- 琴弓的形狀可能對周遭的人和物體有危險。演奏樂器時，務必在您與隔壁的人或物體等等之間留有充足空間。切勿粗暴地對待琴弓，例如，搖擺或丟擲琴弓。

須知

請遵守下列須知，以免可能造成產品損壞。

- 僅限在室內使用中提琴／大提琴和琴弓。
- 請注意，下列環境包括在車內，皆可能會影響此樂器的演奏效果。
 - 陽光直射
 - 極高或極低的溫度／濕度
 - 灰塵過多
 - 震動過多
- 如需清潔此樂器，請用柔軟的乾布擦拭。另請切勿在此樂器周遭使用噴霧殺蟲劑，否則可能會造成樂器損壞，或是樂器狀態改變。
- 將琴弓放入琴盒前，請確認弓毛已充分鬆開。
- 請逐一更換琴弦。如果同時拆下全部四條琴弦，琴橋可能會掉落，或是可能會拆下拉弦板，引發無法預料的問題。
- 琴弦調音時，請勿過度鬆開或鎖緊微調器，否則可能會造成樂器損壞，或是演奏期間產生噪音干擾。

若您認為有必要進行額外的調整，請聯絡您附近的 Yamaha 經銷商，因為某些改動需要運用專家技能才能完成。

關於琴弓

- 使用前，請將少量松香抹上弓毛。確認松香已均勻地抹在整體琴弓上。
- 不使用琴弓時，務必鬆開琴弓上的弓毛。

關於琴盒（僅限 15/15.5/16/16.5 中提琴尺寸）

- 琴盒具備可調整的隔板，可針對中提琴的尺寸調整，以改進收納狀態。如需調整，請鬆開螺絲「A」並重新放置隔板。
- 調整完成後，確實鎖緊螺絲。

關於尾針（僅限大提琴）

- 尾針稍有突出。使用露出的尾針時，請多加注意。
- 務必確實固定尾針停止器，以免樂器在您演奏時掉落。

轉動旋鈕以調整弓毛張緊度。

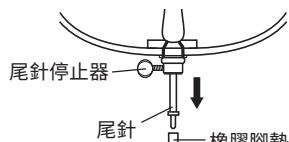
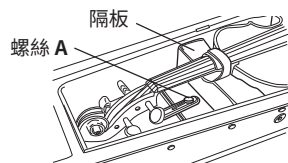
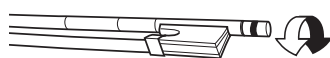

■ 將琴弦穿上拉弦板

在拉弦板處，將琴弦的球端鉤至微調器的凹槽。

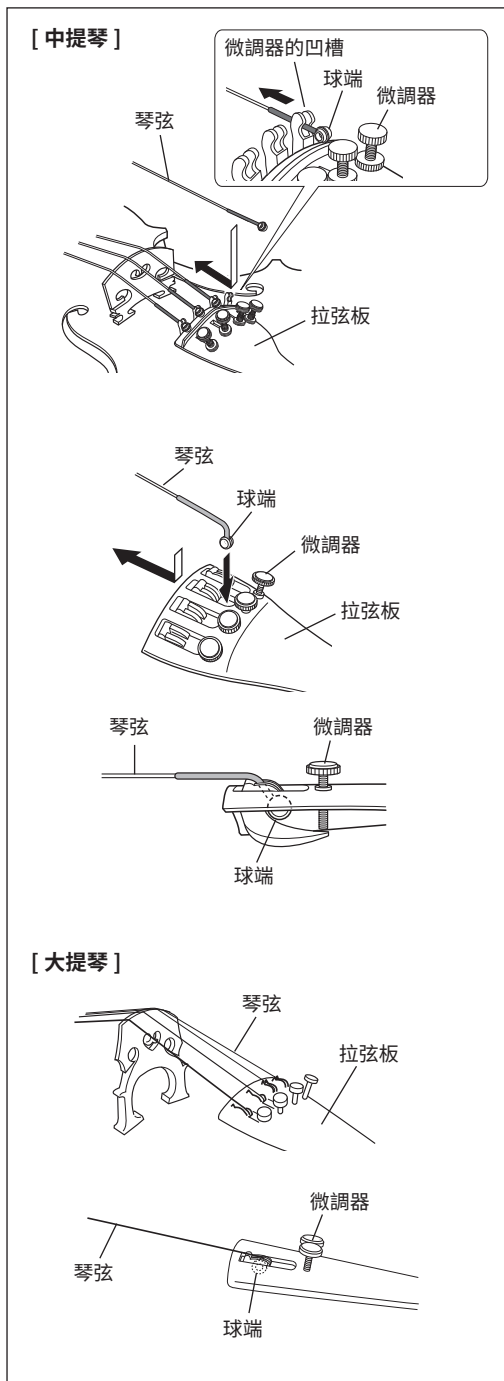

■ 檢查琴橋位置

調音或更換琴弦時，請檢查琴橋的位置和角度。

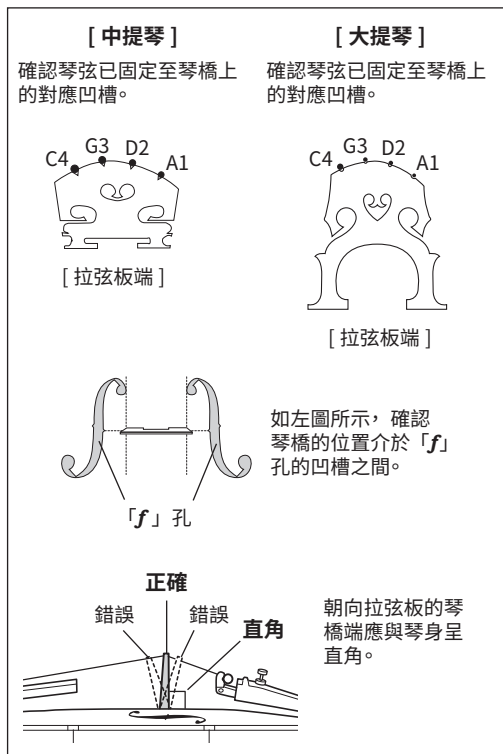

■ 捲繞琴弦

將琴弦插入對應調音弦軸的孔中，然後依下圖的方向，將琴弦捲繞至弦軸上。轉動弦軸時，請對弦軸稍微施力（壓入）。

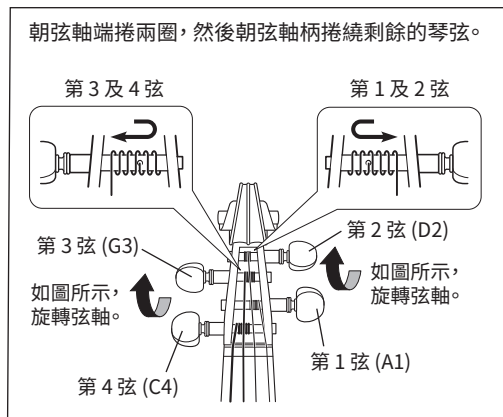

(For China only)

保护环境

如果需要废弃设备时，请与本地相关机构联系，获取正确的废弃方法。
请勿将设备随意丢弃或作为生活垃圾处理。

Memo

